

ELECTRONIA

Ar Condicionado Portátil

Modelo: TC-9000M

Manual de Instruções



Por favor, leia este manual com atenção antes de utilizar este aparelho e guarde-o para consultas futuras.

ELETRONIA

ESPECIFICAÇÕES

Modelo	TC-6000M , TC- 6000R	TC-6000 MH TC- 6000RH	TC-9000M, TC- 900R	TC-9000 MH, TC- 9000RH	TC-12000M , TC- 12000R	TC-12000 MH TC- 12000 RH
Capacidade de frio	6500 BTU 1905 W	6500 BTU 1905 W	8500 BTU 2490 W	8000 BTU 2344 W	10000 BTU 2930 W	10000 BTU 2930 W
Capacidade de calor	N/A	6500 BTU 1905 W	N/A	8000 BTU 2344 W	N/A	10000 BTU 2930 W
Consumo de energia na função de frio*	690W/ 3A	690W/ 3A	830W/ 3.7A	830W/ 3.7A	1030 W/ 4.5A	1030 W/ 4.5A
Consumo de energia na função de calor*	N/A	750 W/ 3.2 A	N/A	870 W/ 3.9 A	N/A	1180 W/ 5.2 A
Volume de Ar (velocidade máxima)	300 m ³ /h		350 m ³ /h		350 m ³ /h	
Capacidade de remoção de humidade	1 L/hora		1.2 L/hora		1.5 L/hora	
Electricidade	220-240 V ~, 50Hz					
Compressor	Rotativo					
Refrigeração	R4 10a					
Velocidade da ventoinha	2					
Temporizador (Timer)	Interruptor mecânico: 1 ~ 8 horas Interruptor electrónico: 1 ~ 12 horas					
Temperatura de funcionamento	Frio: 18 ~ 32 °C Calor: 5 ~ 27 °C					
Peso Net	29 kgs		30 kgs		32 kgs	
Dimensões	400 x 377 x 750 mm (L x P x A)					

Nota:

1. A capacidade de calor é apenas para o modelo com essa função, como por exemplo nos modelos TC-6000MH, TC-6000RH, TC-9000MH, TC-9000RH, TC-12000MH, TC-12000RH.
2. A informação assinalada com “ * “ pode variar por motivo técnicos: para um melhor esclarecimento, por favor verifique a etiqueta de classificação de energia localizada na parte posterior do aparelho.
3. A capacidade de medida é a seguinte:
Frio – RT 27° C, RH 60%
Calor – RT 20° C, RH 60%
(RT corresponde à temperatura ambiente do compartimento; RH corresponde à humidade do compartimento).

ELECTRONIA

ANTES DE PRIMEIRA UTILIZAÇÃO

Precauções de Segurança

- ◆ Coloque sempre o aparelho na posição vertical e numa superfície lisa e estável. Mantenha qualquer objecto a uma distância de pelo menos 50 cm do aparelho. (Fig. 1 & 4)
- ◆ Não coloque objectos sobre o aparelho e não obstrua as entradas/saídas de ar. (Fig.2)
- ◆ Devem ser tomadas as devidas precauções quando o aparelho for utilizado perto de crianças ou de animais de estimação.
- ◆ Este aparelho é para uso doméstico.
- ◆ Desligue o aparelho quando este não estiver a ser utilizado.
- ◆ Não utilize o aparelho em compartimentos com humidade. (Fig. 3)
- ◆ Não puxe pelo cabo de alimentação para transportar o aparelho.
- ◆ Se o cabo de alimentação sofrer algum tipo de dano só deverá ser substituído ou reparado por um técnico especializado para evitar a ocorrência de danos ao utilizador ou ao próprio aparelho.



FIG.1



FIG.2



FIG.3



FIG.4

Para uma maior eficiência

- ◆ Não ultrapasse o tamanho recomendado do compartimento de 50 m³ (uma área de aproximadamente 20 m²).
- ◆ Feche todas as portas e janelas.
- ◆ Mantenha os cortinados e persianas fechadas durante a parte mais soalheira do dia.
- ◆ Mantenha os filtros limpos.
- ◆ Quando o compartimento atingir a temperatura pretendida, reduza os níveis de temperatura e ventilação seleccionados no aparelho.

ELECTRONIA

DESCRIÇÃO DO APARELHO

PARTE DA FRENTE

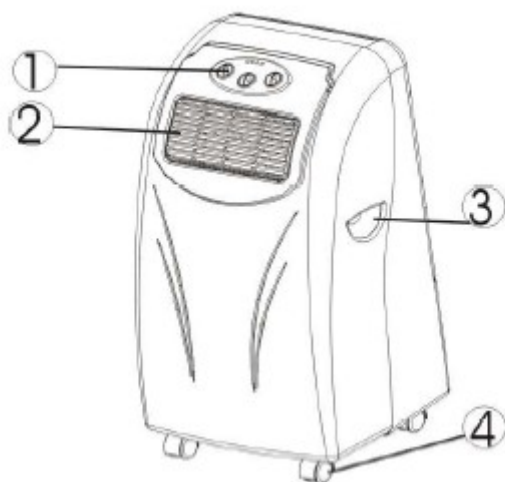

1. Painel de controlo (ver Fig. 12 & 13)
2. Saída de ar
3. Pega de transporte
4. Rodízio

PARTE POSTERIOR

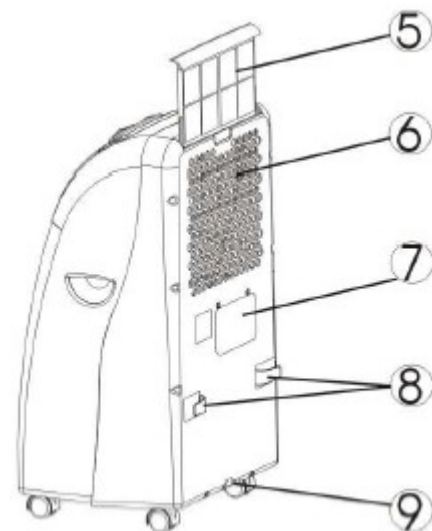

5. Filtro de ar
6. Entrada de ar
7. Saída de exaustão de ar
8. Suportes para o cabo de alimentação
9. Tampa da saída de água / local de drenagem

Acessórios:

10. Adaptador interno – para inserir na mangueira e na parte posterior do aparelho.
11. Adaptador externo – para inserir na mangueira e no suporte de encaixe (ou na saída da parede ou janela).
12. Mangueira
13. Suporte de encaixe – para colocar na abertura da janela e com orifício para efectuar a ligação da mangueira.
14. Suporte de encaixe – para colocar na abertura da janela.
15. Tampa redonda para preencher a abertura da janela ou parede.
16. Tubo de drenagem para drenagem contínua.
17. Depósito para a água.
18. Filtro de carbono
19. Controlo remoto (apenas para modelos electrónicos).

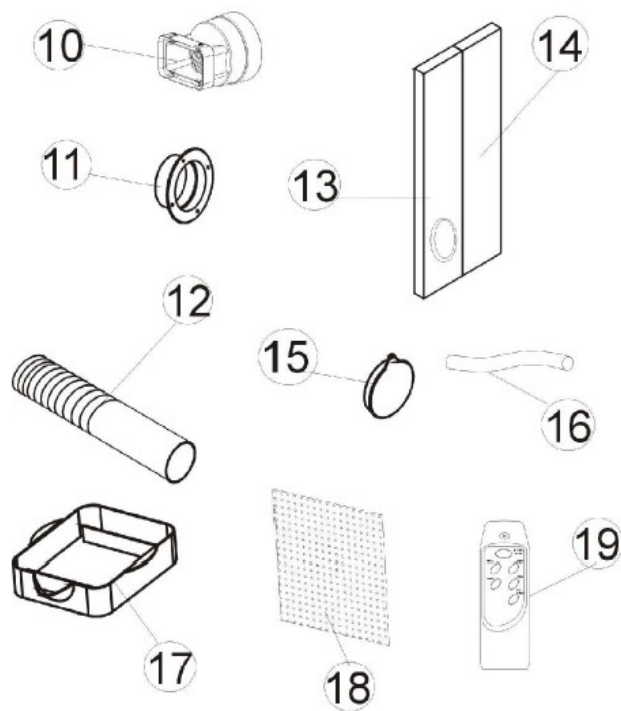

MONTAGEM DO APARELHO

Instalação dos Suportes de Encaixe e do Adaptador Externo

Este aparelho é portátil e pode, por isso, ser transportado para qualquer compartimento onde seja necessário.

1. Utilização dos suportes de encaixe:

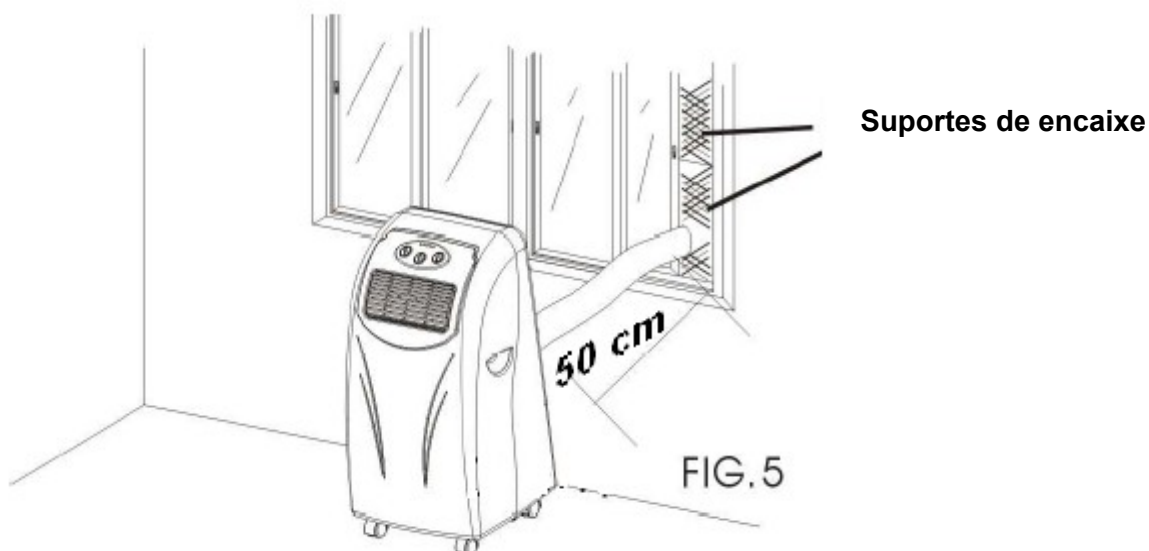

- ◆ Utilize os suportes de encaixe para preencher o espaço da janela. Se necessário, corte o excesso.
- ◆ Coloque a mangueira no respectivo orifício do suporte de encaixe de forma a que o ar saia para o exterior.

2. Utilização do adaptador externo

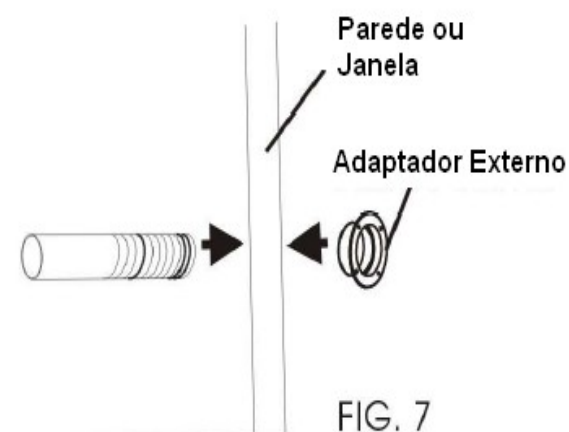
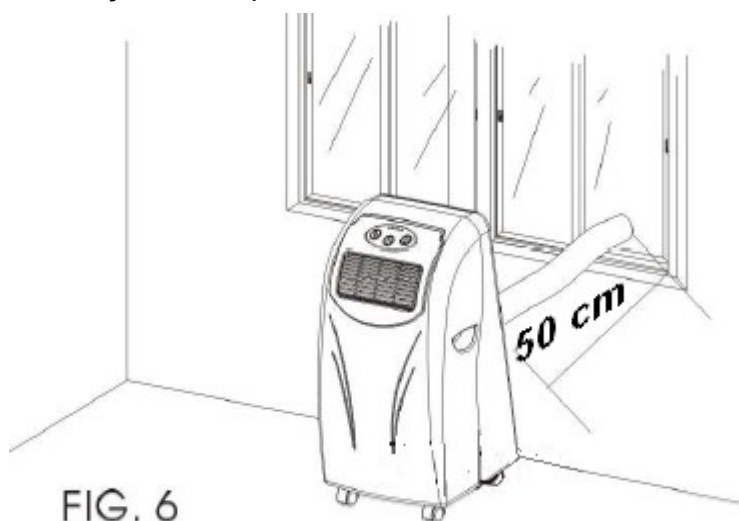

- ◆ Faça um orifício de 130 mm de diâmetro na parede ou janela.
- ◆ Introduza a mangueira através do orifício e encaixe o adaptador externo na parte exterior (Fig. 7).
- ◆ Quando não utilizar o aparelho, coloque a respectiva tampa para preencher o orifício.

ELECTRONIA

Instalação da Mangueira de Exaustão

- ◆ Utilize apenas a mangueira que vem incluída para colocar na parte posterior do aparelho.
- ◆ Evite a formação de dobras na mangueira pois estas podem causar uma obstrução na saída de ar provocando assim o sobreaquecimento do aparelho e conseqüente paragem do seu funcionamento. As *Fig. 8 & 9* demonstram a posição correcta da mangueira de exaustão.
- ◆ A mangueira pode atingir um comprimento entre 300 mm e 1500 mm. No entanto, para uma maior eficiência deve utilizar o comprimento mais curto possível.

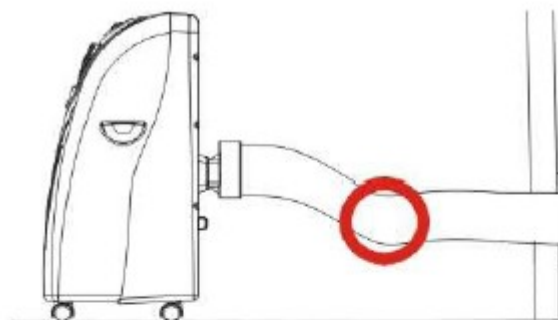

FIG. 8

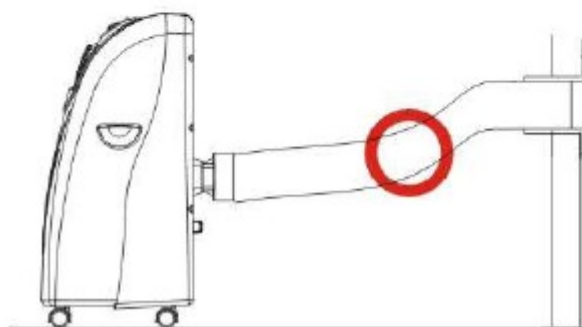

FIG.9

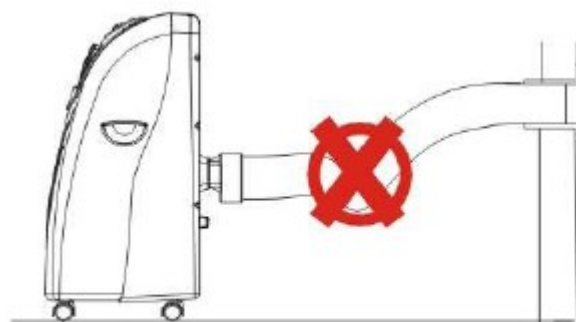

FIG.10

Atenção:

O comprimento da mangueira de exaustão foi especialmente concebido de acordo com as especificações deste aparelho. Não a substitua nem acrescente prolongamentos pois podem causar danos ao aparelho e prejudicar o seu bom funcionamento. (Fig. 11)

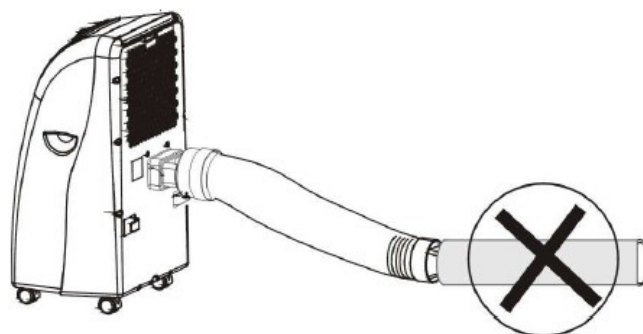
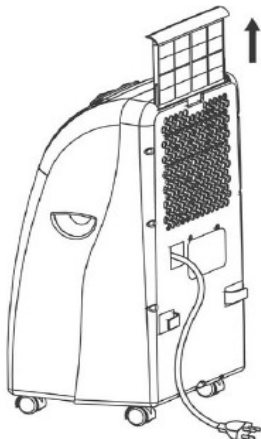

FIG.11

ELECTRONIA

Instalação do Filtro de Carbono

1. Retire a armação do filtro do aparelho.



2. Separe o fixador do filtro da respectiva armação.

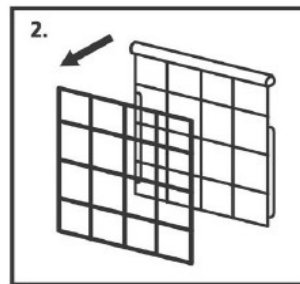

3. Retire o filtro do interior da embalagem plástica onde vem acondicionado.

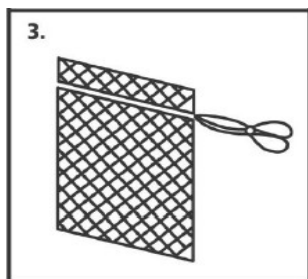

4. Insira o filtro na armação.

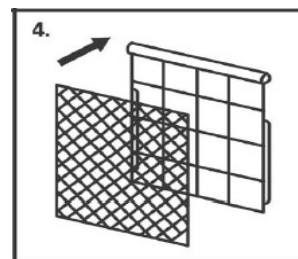

5. Prenda o filtro na armação com o respectivo fixador

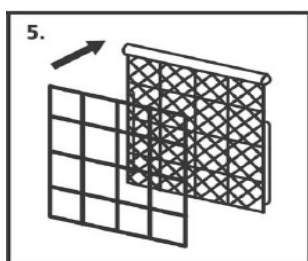

6. Volte a colocar a armação do filtro no aparelho.

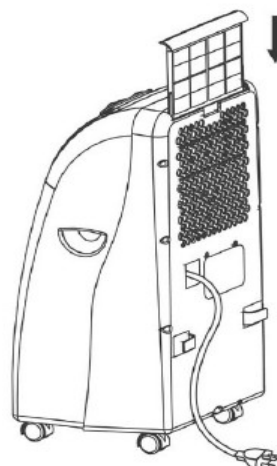

FUNCIONAMENTO – MODELO MECÂNICO

Modelo com função de frio

FIG. 12

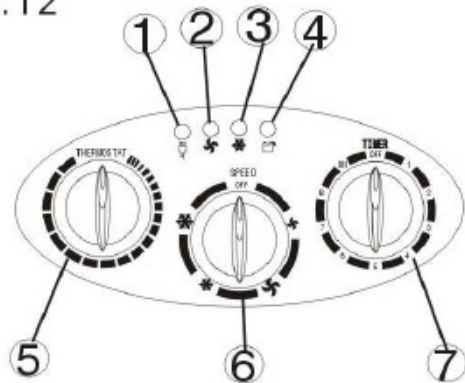

1. Indicador luminoso
2. Indicador de funcionamento da ventoinha
3. Indicador de funcionamento do frio
4. Indicador de depósito de água cheio
5. Termóstato
6. Botão de velocidade com opções de:
LOW FAN (Ventoinha fraca)
HIGH FAN (Ventoinha forte)
LOW COOL (Pouco frio)
HIGH COOL (Muito frio)
7. Temporizador (1-8 horas) e botão “ON/OFF”
(Ligar/Desligar)

Modelo com as funções de frio e calor

FIG. 13

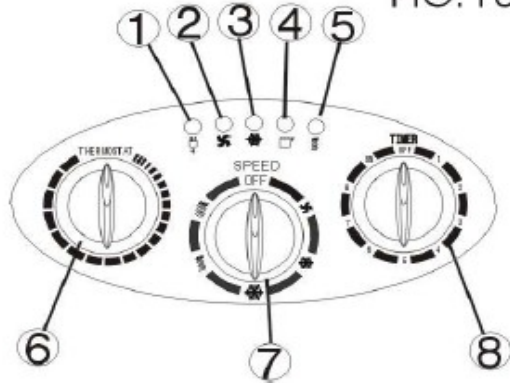

1. Indicador luminoso
2. Indicador de funcionamento da ventoinha
3. Indicador de funcionamento do frio
4. Indicador de depósito de água cheio
5. Indicador de funcionamento de calor
6. Termóstato
7. Botão de velocidade com opções de:
FAN (Ventoinha)
LOW COOL (Pouco frio)
HIGH COOL (Muito frio)
LOW HEAT (Calor fraco)
HIGH HEAT (Calor forte)
8. Temporizador (1-8 horas) e botão “ON/OFF”
(Ligar/Desligar)

Ligar e Desligar o Aparelho

Coloque o botão temporizador na posição “ON” para um funcionamento contínuo (o aparelho irá funcionar enquanto o botão não for colocado na posição “OFF”).

O indicador luminoso irá acender.

Para desligar o aparelho coloque o botão temporizador na posição “OFF”.

Seleccionar as Funções / Velocidade de Ventilação

Apenas nos modelos de frio: (TC-6000M, TC-9000M, TC-12000M).

Rode o botão de velocidade para seleccionar uma das opções:

LOW FAN, HIGH FAN, LOW COOL, HIGH COOL

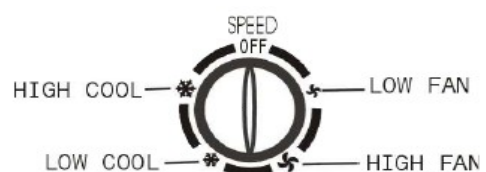

FIG. 14

ELECTRONIA

Seleccionar as Funções / Velocidade de Ventilação

Modelos de frio e de calor: (TC-6000MH, TC-9000MH, TC-12000MH).

Rode o botão de velocidade para seleccionar uma das opções:

FAN, LOW COOL, HIGH COOL, LOW HEAT, HIGH HEAT

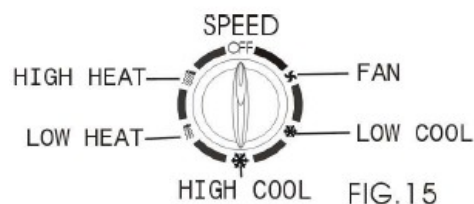

Seleccionar a Temperatura

Rode o termóstato para seleccionar a temperatura que pretende. A intensidade de refrigeração é aumentada rodando o botão na direcção dos ponteiros do relógio.

Activar o Temporizador

Programa o temporizador para o tempo de funcionamento desejado (1 a 8 horas). Quando o tempo que foi programado terminar, o aparelho desliga-se automaticamente.

Regulação da Direcção do Fluxo de Ar

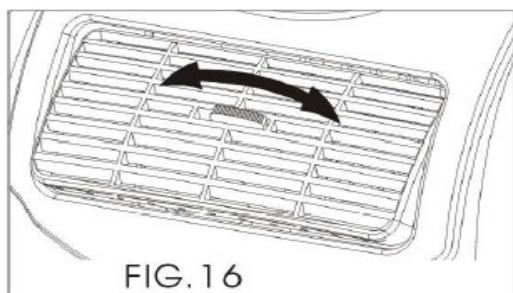

Gire a roda da grelha de ventilação para regular a direcção do fluxo de ar das grelhas verticais.

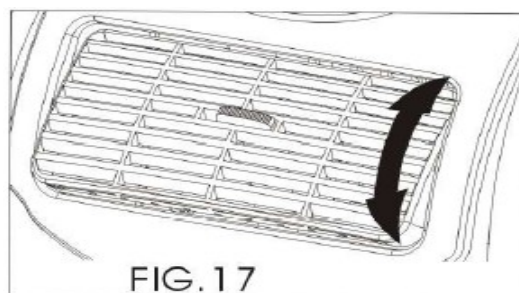

Movimente as grelhas directamente para ajustar a direcção do fluxo de ar das grelhas horizontais.

AVISO

1. De modo a prolongar a durabilidade do compressor, deve aguardar pelo menos 3 minutos após desligar o aparelho antes de o voltar a ligar.
2. O sistema de refrigeração irá desligar-se quando a temperatura ambiente for inferior à seleccionada. No entanto, a ventilação continua a ser efectuada ao nível estabelecido. Se a temperatura ambiente subir acima da temperatura seleccionada, o sistema de refrigeração irá voltar a funcionar.
3. Por outro lado, o sistema de aquecimento irá desligar-se quando a temperatura ambiente for mais elevada que a seleccionada mas a ventilação continua a funcionar. Consoante a temperatura ambiente for descendo, o sistema de aquecimento entra novamente em funcionamento.
4. Este aparelho está equipado com a função ANTI-FROST (anti-gelo). Aquando da utilização da função de aquecimento a baixa temperatura, a função de calor pára temporariamente para derreter o gelo. Se esta situação ocorrer, aguarde que a função de calor volte a funcionar novamente.

ELECTRONIA

FUNCIONAMENTO – MODELO ELECTRÓNICO

Painel de Controlo

1. Indicador de temperatura seleccionada
2. Indicador da temperatura ambiente
3. Indicador de ventilação fraca
4. Indicador de ventilação forte
5. Indicador de modo automático
6. Indicador de modo de refrigeração
7. Indicador de modo de ventilação
8. Indicador de modo de aquecimento (para os modelos TC-6000RH, TC-9000RH, TC-12000RH)
9. Indicador de função do temporizador
10. Indicador de funcionamento do compressor
11. Botão para aumento de temperatura
12. Botão para baixar a temperatura
13. Botão de velocidade de ventilação
14. Botão de opção de modo (função)
15. Botão do temporizador
16. Interruptor “ON/OFF” (Ligar/Desligar)
17. Visor electrónico

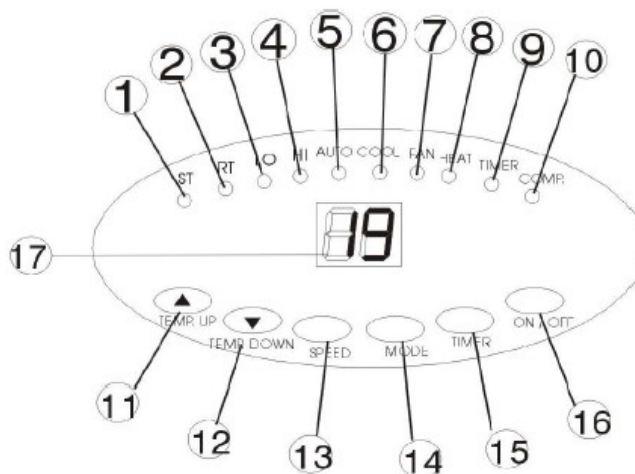

FIG.18

Ligar e Desligar (“ON/OFF”)

Prima o botão “ON/OFF” e o aparelho começa a funcionar automaticamente. Se a temperatura ambiente for:

- superior a 23° C, o aparelho irá funcionar no modo de frio.
- superior a 20° C mas inferior ou igual a 23° C, o aparelho irá funcionar no modo de ventilação.
- Inferior a 20° C, o aparelho irá funcionar na função de calor (isto aplica-se apenas nos modelos TC-6000RH, TC-9000RH e TC-12000RH).

Os indicadores das respectivas funções em funcionamento acendem todos ao mesmo tempo. **Nota:** O indicador do compressor só acende quando este está em funcionamento.

O visor electrónico identifica a temperatura ambiente.

Para desligar o aparelho, prima o botão “ON/OFF” novamente.

ELECTRONIA

Seleccionar a função / modo

Prima o botão MODE para seleccionar o modo de funcionamento pretendido: automático, frio, ventoinha ou calor (a função de calor só está disponível nos modelos TC-6000RH, TC-9000RH e TC-12000RH). O indicador correspondente à escolha efectuada acende.

Seleccionar a temperatura

Prima o botão de aumento ou descida de temperatura para regular a temperatura que pretende. O visor electrónico mostrará a temperatura seleccionada conforme for pressionando os respectivos botões. De outro modo, mostrará sempre a temperatura ambiente. A temperatura pré-definida deste aparelho é de 24° C para frio e 20° C para calor.

Seleccionar a velocidade de ventilação

1. Prima o botão SPEED (velocidade) para seleccionar a velocidade de ventilação que pretende, forte ou fraca. O indicador de ventilação forte ou ventilação fraca, irá acender assim que efectuar a selecção.
2. Se o aparelho estiver no modo automático, escolherá automaticamente a velocidade de ventilação de acordo com a temperatura ambiente (os respectivos indicadores acendem) e nesta altura o interruptor de velocidade deixa de ser válido.

Seleccionar o Temporizador (Timer)

1. Prima o botão do temporizador para seleccionar o tempo pretendido (1 a 12 horas e o indicador irá acender). Quando o tempo que foi programado terminar, o aparelho desliga-se automaticamente. O visor irá indicar as horas que programou no aparelho assim que pressionar o botão do temporizador. Se o botão não for pressionado, o aparelho irá funcionar continuamente.
2. Se pressionar o botão do temporizador sem activar as outras funções, pode programar o aparelho para iniciar o seu funcionamento a uma hora específica. Por exemplo: se pressionar o botão do temporizador para "2", o aparelho irá começar a funcionar automaticamente após 2 horas.
3. Todas as funções acima indicadas podem ser activadas com o controlo remoto. Este controlo remoto funciona com 2 pilhas "AAA".



FIG. 19

ELECTRONIA

Regulação da Direcção do Fluxo de Ar

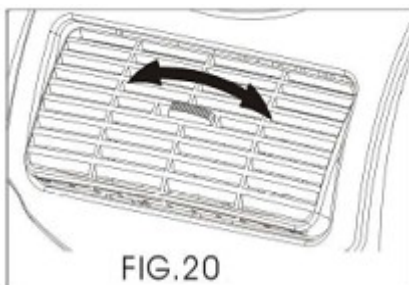

Gire a roda da grelha de ventilação para regular a direcção do fluxo de ar das grelhas verticais.

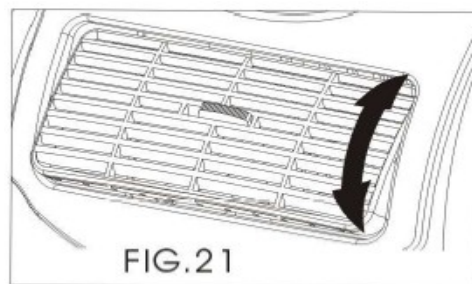

Movimente as grelhas directamente para ajustar a direcção do fluxo de ar das grelhas horizontais.

AVISO

5. De modo a prolongar a durabilidade do compressor, deve aguardar pelo menos 3 minutos após desligar o aparelho antes de o voltar a ligar.
6. O sistema de refrigeração irá desligar-se quando a temperatura ambiente for inferior à seleccionada. No entanto, a ventilação continua a ser efectuada ao nível estabelecido. Se a temperatura ambiente subir acima da temperatura seleccionada, o sistema de refrigeração irá voltar a funcionar.
7. Por outro lado, o sistema de aquecimento irá desligar-se quando a temperatura ambiente for mais elevada que a seleccionada mas a ventilação continua a funcionar. Consoante a temperatura ambiente for descendo, o sistema de aquecimento entra novamente em funcionamento.
8. Este aparelho está equipado com a função ANTI-FROST (anti-gelo). Aquando da utilização da função de aquecimento a baixa temperatura, a função de calor pára temporariamente para derreter o gelo.

DRENAGEM

Durante o processo de arrefecimento, alguma água é extraída da atmosfera para o depósito do aparelho. Quando o depósito estiver cheio:

- No aparelho mecânico, o compressor irá parar de funcionar e apenas a ventoinha continuará a circular o ar. O indicador de “Depósito Cheio” (FULL WATER) irá acender para o alertar.
- No aparelho electrónico, o compressor e o motor param de funcionar. O indicador do “Compressor” (COMP.) irá acender para o alertar.

Para voltar a colocar o aparelho a funcionar na função de arrefecimento, deve retirar a água do depósito do aparelho da seguinte forma:

ELECTRONIA

1. Desligue o aparelho e evite deslocá-lo quando o depósito de água está cheio.
2. Posicione o tabuleiro de recolha de água por baixo da saída de drenagem.
3. Retire o tubo de borracha e a tampa da saída de drenagem e deixe sair a água.
4. Quando o tabuleiro estiver quase cheio, coloque o tubo de borracha novamente e esvazie o tabuleiro.
5. Repita o processo até que toda a água seja retirada do aparelho.
6. Coloque novamente o tubo de borracha e aperte bem a tampa exterior.
7. Ligue novamente o aparelho – o indicador do Compressor (COMP.) não deve estar a piscar.

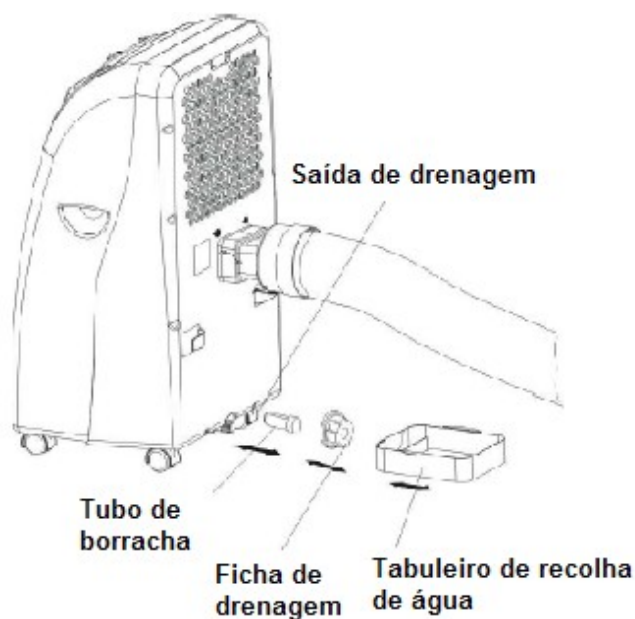

FIG. 22

Se pretender utilizar o aparelho sem ter que despejar o depósito de água siga as seguintes instruções:

- ◆ Retire o tubo de borracha e a tampa da saída de drenagem e guarde para uso futuro.
- ◆ Ligue o tubo de drenagem que vem incluído com o aparelho no orifício de drenagem e a água será drenada automaticamente.
- ◆ O tubo de drenagem pode ser aumentado utilizando uma extensão e um dispositivo de ligação adequados.

Notas Importantes:

1. O local de escoamento deve ficar ao nível ou abaixo do nível da saída de drenagem do aparelho.
2. O indicador "**full water**" (*depósito cheio*) não funciona neste modo de drenagem.
3. Se pretender aumentar o tubo de drenagem do aparelho, pode ligá-lo a outro tubo (OD: 18 mm).

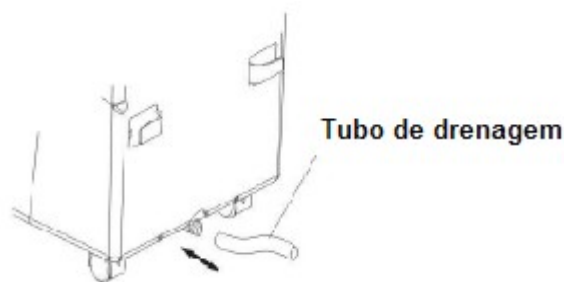

FIG. 23

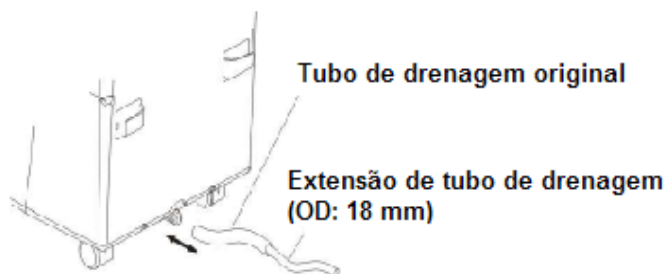

FIG. 24

ELECTRONIA

CUIDADOS A TER NA FUNÇÃO DE AQUECIMENTO/CALOR

Aquando da utilização da função de aquecimento ou calor, verifique o seguinte:

1. Instale correctamente a mangueira de forma a extrair o ar frio para o exterior (consulte o capítulo referente ao método de instalação).
2. Fixe a drenagem para que seja contínua (drenagem da água pelo tubo de drenagem).
3. A variação de temperatura na função de calor é de 5° a 27° C (função de frio é de 18° a 32° C). Para temperaturas fora das mencionadas, o aparelho pode não funcionar correctamente.

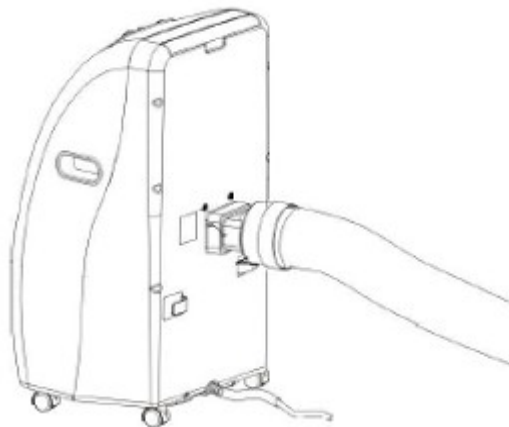

FIG. 25

MANUTENÇÃO

Retire sempre a ficha da tomada antes de efectuar qualquer tipo de limpeza ao aparelho.

Para maximizar a eficiência do aparelho de ar condicionado, deve limpá-lo regularmente.

Limpeza do Exterior

Utilize um pano macio e húmido para limpar a superfície exterior do aparelho.

Não utilize detergentes abrasivos, gasolina, toalhetes com produtos químicos ou outros tipos de substâncias químicas. Estes produtos podem danificar a superfície do aparelho.

Limpeza do Filtro

Utilize o aspirador ou sacuda o filtro levemente para remover as partículas de pó e sujidade que estejam no filtro. De seguida, passe por água corrente (nunca a uma temperatura superior a 40° C).

Seque perfeitamente o filtro antes de voltar a colocá-lo

Atenção! Nunca ligue o aparelho sem os filtros.

ELECTRONIA

Guardar o Aparelho

- ◆ Retire qualquer água existente no depósito e coloque o aparelho a funcionar no modo de ventilação durante algumas horas para secar bem o interior.
- ◆ Limpe e mude o filtro.
- ◆ Retire a ficha da tomada e acondicione o cabo de alimentação conforme a figura em anexo.
- ◆ É aconselhável que coloque o aparelho na sua embalagem de origem quando este é guardado.

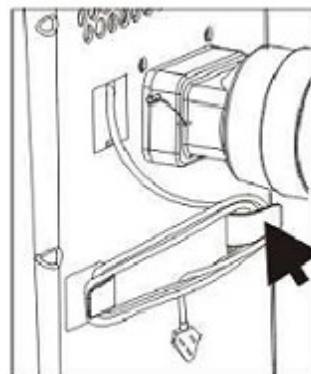

FIG. 26

RESOLUÇÃO DE PROBLEMAS

O aparelho não funciona

- A ficha do aparelho está devidamente colocada na tomada?
- Existe alguma falha de energia?
- O indicador "**Full Water**" (*Depósito Cheio*) está ligado?
- A temperatura ambiente está abaixo da temperatura seleccionada?
- O aparelho está sob a luz directa do sol? (Por favor feche os cortinados ou persianas).

O aparelho aparenta estar lento

- Há muitas janelas ou portas abertas?
- Há muitas pessoas no local?
- Há algo no local a produzir calor?

O aparelho parece não estar a funcionar

- O filtro está limpo?
- As entradas e saídas de ar estão obstruídas?
- A temperatura ambiente está abaixo da temperatura seleccionada?
- O aparelho está desnivelado de forma a que vibre durante o funcionamento?

O aparelho faz demasiado ruído

- O aparelho está numa superfície desnivelada?
- Neste caso, é possível que esteja activada a função de protecção de sobreaquecimento do compressor. Aguarde alguns momentos para que a temperatura diminua.

Nunca tente reparar o aparelho por sua iniciativa.

INSTRUÇÕES DE RECICLAGEM



Este produto não deve ser destruído junto do lixo doméstico.

Por favor, recicle-lo nos locais apropriados.

Contacte as autoridades locais, de modo a solicitar instruções para a reciclagem do electrodoméstico.

ELECTRONIA

Certificado de Garantia

Marca.....Tipo de Aparelho.....
Modelo.....N.º de Série.....N.º de Talão.....
Comprador.....
Morada.....Localidade.....
Código Postal- Telefone-.....

IMPORTANTE

Esta garantia só será válida se assinada, carimbada e preenchida com os seus dados e acompanhada pela factura original (ou talão) de compra, sendo imprescindível a apresentação de ambas ao SAT autorizado para que este possa efectuar a reparação do aparelho.

ASSINATURA, CARIMBO DISTRIBUIDOR

RISCOS COBERTOS

Este aparelho está garantido contra qualquer defeito de funcionamento, desde que se destine a uso doméstico, procedendo-se à sua reparação dentro do prazo de garantia de 24 meses e só pela rede de SAT autorizados.

CONDIÇÕES DE GARANTIA

Consideram-se defeitos de fabrico as deficiências que se verifiquem dentro do prazo de garantia em qualquer componente ou montagem imperfeita, desde que estes factos não sejam devidos a utilização incorrecta do aparelho, consequências de transporte, maus tratos, instalação eléctrica deficiente, ligação à rede de alimentação ou derrame de pilhas, reparações feitas por entidades não autorizadas pela “Rádio Popular, S.A.”, etc.

A reparação de qualquer defeito de fabrico será gratuita e será feita nos Serviços Técnicos devidamente autorizados pela “Rádio Popular, S.A.” e, limita-se à reparação ou substituição das peças que reconhecermos defeituosas, com a condição destas nos serem devolvidas.

ELECTRONIA

Aire acondicionado portátil

Modelo TC-9000M

Manual de Instrucciones



Por favor, lea este manual con detenimiento antes de utilizar el aparato y guárdelo para futuras consultas.

ELECTRONIA

Especificaciones

Modelo	TC-6000M , TC-6000R	TC-6000MH TC-6000RH	TC-9000M, TC-900R	TC-9000MH, TC-9000RH	TC-12000M , TC-12000R	TC-12000MH TC-12000RH
Capacidad de frío	6500 BTU 1905 W	6500 BTU 1905 W	8500 BTU 2490 W	8000 BTU 2344 W	10000 BTU 2930 W	10000 BTU 2930 W
Capacidad de calor	N/A	6500 BTU 1905 W	N/A	8000 BTU 2344 W	N/A	10000 BTU 2930 W
Consumo de energía en la función de frío*	690W/ 3A	690W/ 3A	830W/ 3.7A	830W/ 3.7A	1030 W/ 4.5A	1030 W/ 4.5A
Consumo de energía en la función de calor*	N/A	750 W/ 3.2 A	N/A	870 W/ 3.9 A	N/A	1180 W/ 5.2 A
Volumen de aire (velocidad máxima)	300 m ³ /h		350 m ³ /h		350 m ³ /h	
Capacidad de transferencia de humedad	1 L/hora		1.2 L/hora		1.5 L/hora	
Electricidad	220-240 V ~, 50Hz					
Compresor	Rotativo					
Refrigeración	R4 10a					
Velocidad del ventilador	2					
Temporizador (Timer)	Interrupción mecánica: 1 ~ 8 horas Interrupción electrónica: 1~ 12 horas					
Temperatura de funcionamiento	Frío: 18 ~ 32 °C Calor: 5 ~ 27 °C					
Peso neto	29 kgs		30 kgs		32 kgs	
Dimensiones	400 x 377 x 750 mm (L x P x A)					

NOTA:

1. La capacidad de calor únicamente es posible en aquellos modelos con función de calor, como por ejemplo los modelos TC-6000MH, TC-6000RH, TC-9000MH, TC-9000RH, TC-12000MH, TC-12000RH.
2. La información señalada con “*” podrá variar por motivos técnicos: para una mejor comprensión, véase la etiqueta de clasificación de energía, situada en la parte posterior del aparato.
3. La capacidad de medida es la siguiente: Frío – RT27° C, RH60%, Calor – RT20° C, RH60%.

ELECTRONIA

ANTES DE UTILIZARLO POR LA PRIMERA VEZ

Precauciones de seguridad

- ◆ Coloque siempre el aparato en posición vertical y sobre una superficie lisa y estable. Mantenga cualquier objeto a una distancia de por lo menos 50 cm del aparato. (Fig. 1 y 4)
- ◆ No coloque objetos sobre el aparato y no obstruya las entradas y salidas de aire. (Fig.2)
- ◆ Se deben tomar las debidas precauciones cuando se utilice el aparato cerca de niños o de animales de casa.
- ◆ Este aparato está diseñado para uso doméstico.
- ◆ Desconecte el aparato cuando éste no se vaya a utilizar.
- ◆ No utilice el aparato en lugares donde haya humedad. (Fig. 3)
- ◆ No tire del cable de alimentación cuando transporte el aparato.
- ◆ Si el cable alimentación sufriera algún daño solamente deberá ser sustituido o reparado por un técnico especializado para evitar más daños al usuario o al propio aparato.



FIG.3

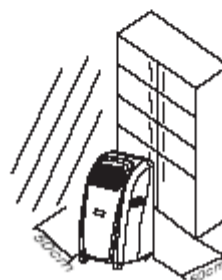

FIG.4

Para una mayor eficacia

- ◆ No sobrepase el tamaño recomendado de la habitación de 50 m³ (un área de aproximadamente 20 m²).
- ◆ Cierre todas las puertas y ventanas.
- ◆ Mantenga las cortinas y persianas cerradas durante la parte más soleada del día.
- ◆ Mantenga los filtros limpios.
- ◆ Cuando la habitación alcance la temperatura deseada, reduzca los niveles de temperatura y ventilación seleccionados en el aparato.

ELECTRONIA

DESCRIPCIÓN DEL APARATO

PARTE FRONTAL



1. Panel de control (ver Fig. 12 y 13)
2. Salida de aire
3. Asa de transporte
4. Ruedas

PARTE POSTERIOR

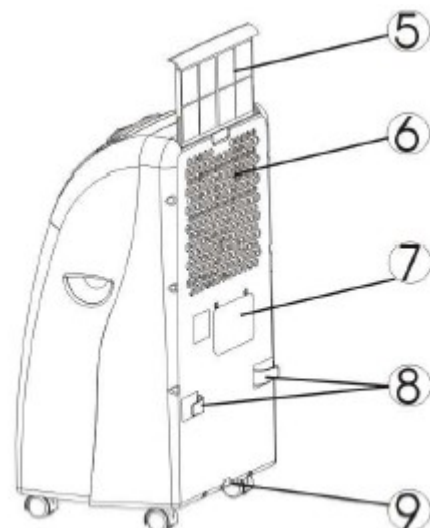

5. Filtro de aire
6. Entrada de aire
7. Salida de aire
8. Soportes para el cable de alimentación
9. Tapa da salida de agua / punto de drenaje

Accesorios:

10. Adaptador interno – para insertar la manguera en la parte posterior del aparato.
11. Adaptador externo – para insertar la manguera en el soporte de encaje (o en la salida de la pared o ventana).
12. Manguera
13. Soporte de encaje – para colocar en la abertura de la ventana y con orificio para efectuar la unión de la manguera.
14. Soporte de encaje – para colocarlo en la abertura de la ventana.
15. Tapa redonda para rellenar la abertura de la ventana o pared.
16. Tubo de drenaje para el drenaje continuo.
17. Depósito para el agua.
18. Filtro de carbono
19. Mando a distancia (**sólo para modelos electrónicos**).

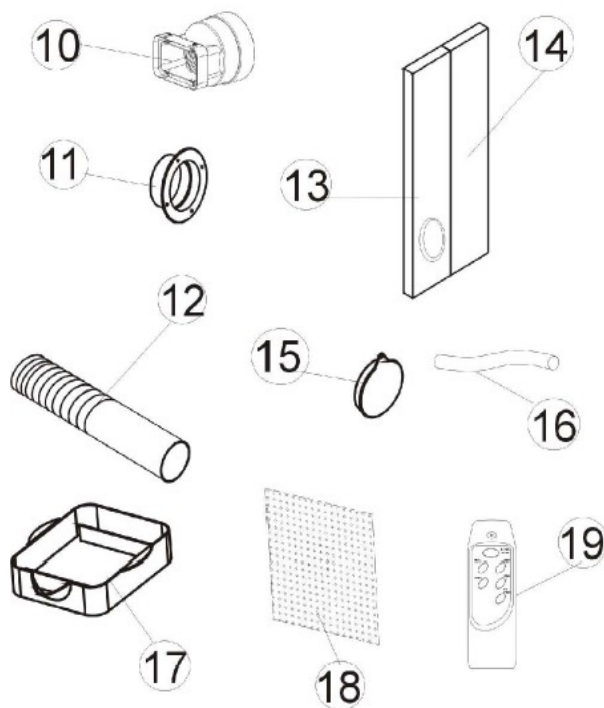

ELECTRONIA

MONTAJE DEL APARATO

Instalación de los soportes de encaje y del adaptador externo

Este aparato es portátil y puede, por eso, transportarse a cualquier habitación donde sea necesario.

1. Utilización de los soportes de encaje:

- ◆ Utilice los soportes de encaje para rellenar el espacio de la ventana. Si fuera necesario, corte lo sobrante.
- ◆ Coloque la manguera en su respectivo orificio del soporte de encaje de forma que el aire salga hacia el exterior.

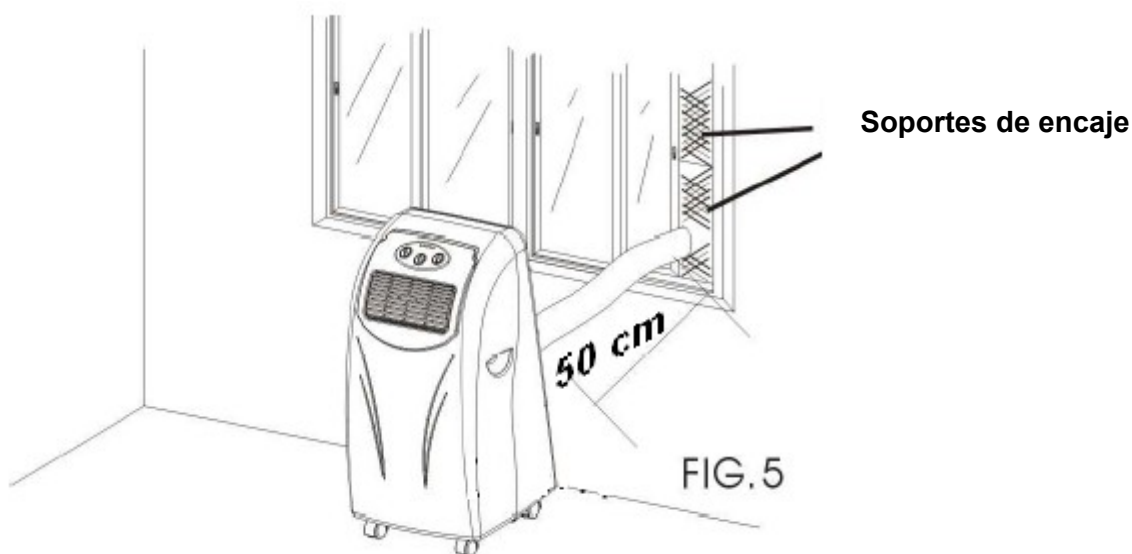

2. Utilización del adaptador externo:

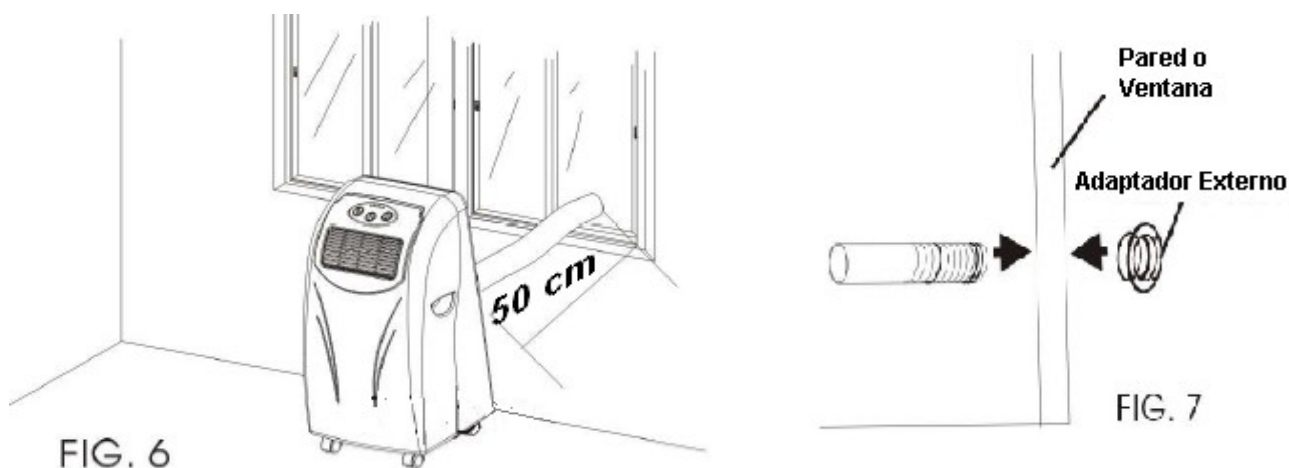

- ◆ Haga un orificio de 130 mm de diámetro en la pared o ventana.
- ◆ Introduzca la manguera a través del orificio y encaje el adaptador externo en la parte exterior (Fig. 7).
- ◆ Cuando no vaya a utilizar el aparato, coloque la respectiva tapa para cerrar el orificio.

ELECTRONIA

Instalación de la manguera de expulsión

- ◆ Utilice únicamente la manguera que se adjunta para colocarla en la parte posterior del aparato.
- ◆ Evite la formación de dobleces en la manguera pues estos pueden causar una obstrucción en la salida de aire provocando así el sobrecalentamiento del aparato y la consiguiente parada en su funcionamiento. Las Fig. 8 y 9 demuestran la posición correcta de la manguera de expulsión.
- ◆ La manguera puede alcanzar una longitud entre 300 mm y 1500 mm. No obstante, para conseguir una mayor eficacia debe utilizar la menor longitud posible.

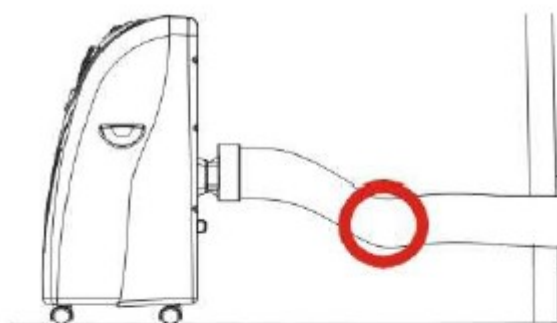

FIG. 8

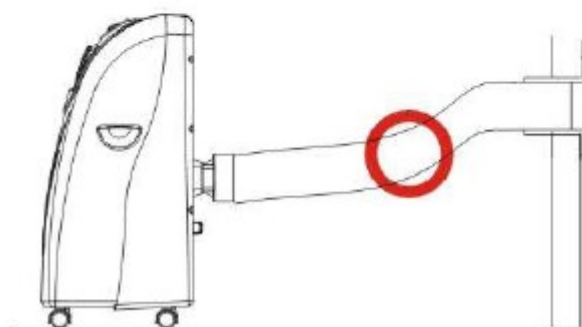

FIG.9

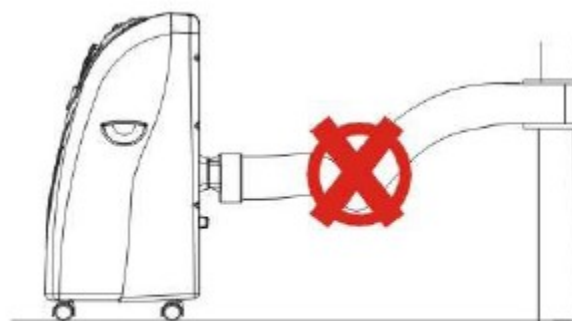

FIG.10

Atención:

La longitud de la manguera de expulsión se ha concebido especialmente según las especificaciones de este aparato. No la substituya ni añada extensiones ya que puede causar daños al aparato y perjudicar su correcto funcionamiento. (Fig. 11)

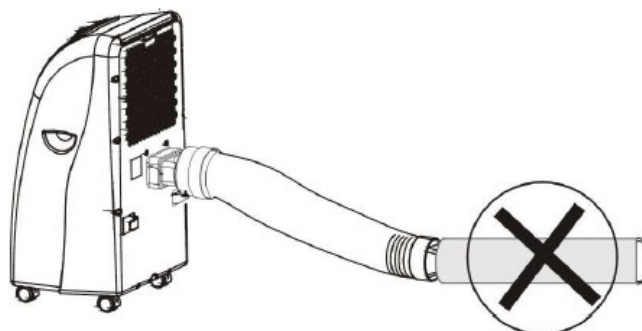
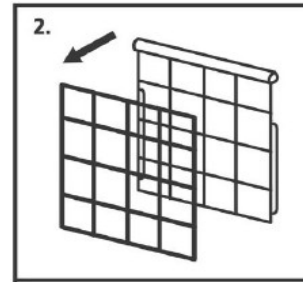
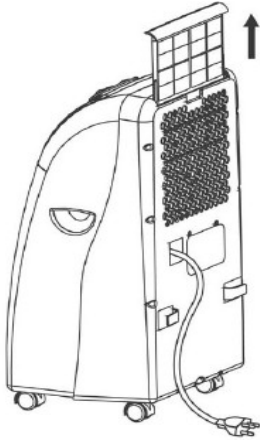

FIG.11

ELECTRONIA

Instalación del filtro de carbono

1. Retire el armazón del filtro del aparato.
2. Separe el fijador del filtro del respectivo armazón.



3. Retire el filtro del interior del embalaje plástico donde viene acondicionado.
4. Inserte el filtro en el armazón.

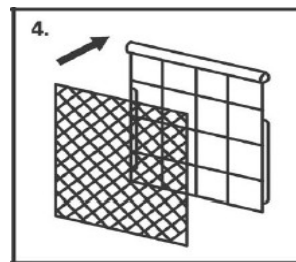
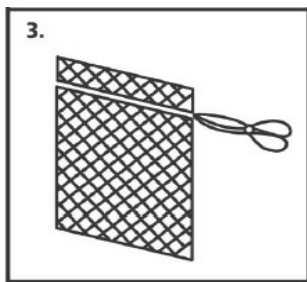

5. Coloque el filtro en el armazón con su respectivo fijador
6. Vuelva a colocar el armazón del filtro en el aparato.

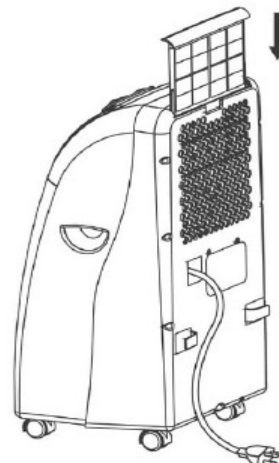
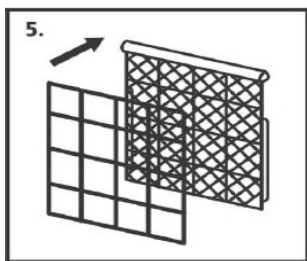

ELECTRONIA

FUNCIONAMIENTO – MODELO MECÁNICO

Modelo con función de frío

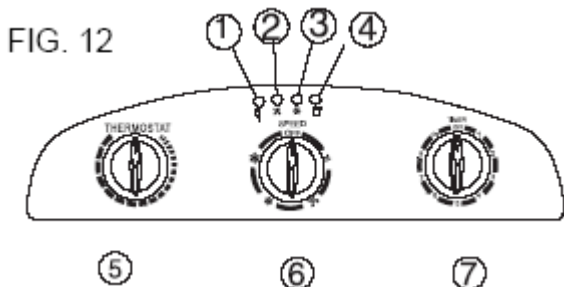

1. Indicador luminoso
2. Indicador de funcionamiento del ventilador
3. Indicador de funcionamiento del frío
4. Indicador de depósito de agua lleno
5. Termostato
6. Botón de velocidad con opciones de:
LOW FAN (Ventilador suave)
HIGH FAN (Ventilador fuerte)
LOW COOL (Frío suave))
HIGH COOL (Frío fuerte)
7. Temporizador (1-8 horas) y botón “ON/OFF”
(Conectar/Desconectar)

Modelo con las funciones de frío y calor

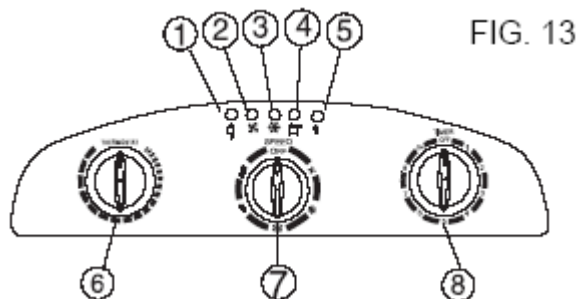

1. Indicador luminoso
2. Indicador de funcionamiento del ventilador
3. Indicador de funcionamiento del frío
4. Indicador de depósito de agua lleno
5. Indicador de funcionamiento de calor
6. Termostato
7. Botón de velocidad con opciones de:
FAN (Ventilador)
LOW COOL (Frío suave)
HIGH COOL (Frío fuerte)
LOW HEAT (Calor suave)
HIGH HEAT (Calor fuerte)
8. Temporizador (1-8 horas) y botón “ON/OFF”
(Conectar/Desconectar)

Conectar y desconectar el aparato

Coloque el botón del temporizador en la posición “ON” para un funcionamiento continuo (el aparato seguirá funcionando en tanto no se coloque el botón en la posición “OFF”).

Se encenderá el indicador luminoso.

Para desconectar el aparato coloque el botón del temporizador en la posición “OFF”.

Seleccionar las funciones / velocidad de ventilación

Únicamente en los modelos de frío: (TC-6000M, TC-9000M, TC-12000M).

Gire el botón de velocidad para seleccionar una de las opciones:

LOW FAN, HIGH FAN, LOW COOL, HIGH COOL



FIG. 14

ELECTRONIA

Selección de las funciones / velocidad de ventilación

Modelos de frío y de calor: (TC-6000MH, TC-9000MH, TC-12000MH).

Gire el botón de velocidad para seleccionar una de las opciones *FAN, LOW COOL, HIGH COOL, LOW HEAT, HIGH HEAT*

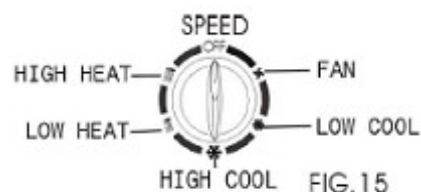

Selección de la temperatura

Gire el termostato para seleccionar la temperatura que desee. La intensidad de refrigeración aumenta girando el botón en la dirección de las agujas del reloj.

Activar el temporizador

Programe el temporizador para el tiempo de funcionamiento que desee (de 1 a 8 horas). Cuando finalice el tiempo para el que fue programado, el aparato se desconecta de forma automática.

Regulación de dirección del flujo de aire

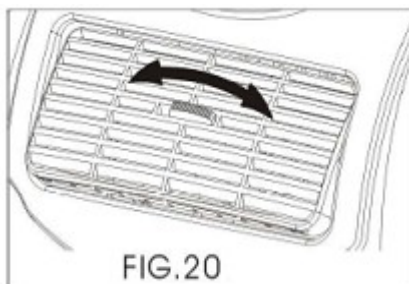

Gire la ruleta de la salida de ventilación para regular la dirección del flujo de aire de las rejillas verticales.

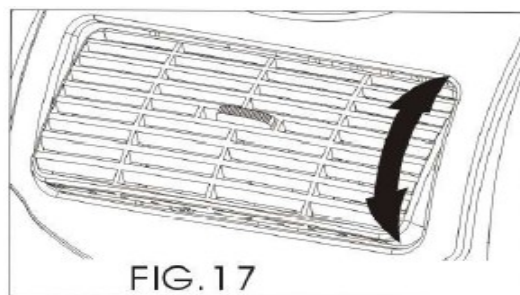

Mueva las rejillas directamente para ajustar la dirección del flujo de aire de las rejillas horizontales.

AVISO:

1. Para prolongar la durabilidad del compresor, debe esperar por lo menos 3 minutos después de desconectar el aparato antes de volverlo a conectar.
2. El sistema de refrigeración se desconectará cuando la temperatura ambiente sea inferior a la seleccionada. Sin embargo, la ventilación continua efectuándose al nivel establecido. Si la temperatura ambiente subiera por encima de la temperatura seleccionada, el sistema de refrigeración volverá a funcionar.
3. Por otro lado, el sistema de calefacción se desconectará cuando la temperatura ambiente sea más elevada que la seleccionada aunque la ventilación sigue funcionando. Una vez que descienda la temperatura ambiente, el sistema de calefacción entra nuevamente en funcionamiento.
4. Este aparato está equipado con la función ANTI-FROST (anti-hielo). En el momento de la utilización de la función de calefacción a baja temperatura, la función de calor se detendrá temporalmente para derretir el hielo. Si ocurriera esta situación, espere a que la función de calor vuelva a funcionar nuevamente.

ELECTRONIA

FUNCIONAMIENTO – MODELO ELECTRÓNICO

Panel de control

1. Indicador de temperatura seleccionada
2. Indicador de temperatura ambiente
3. Indicador de ventilación suave
4. Indicador de ventilación fuerte
5. Indicador de modo automático
6. Indicador de modo de refrigeración
7. Indicador de modo de ventilación
8. Indicador de modo de calefacción (sólo para los modelos con función de calor)
9. Indicador de función del temporizador
10. Indicador de funcionamiento del compresor
11. Botón para aumento de temperatura
12. Botón para bajar la temperatura
13. Botón de velocidad de ventilación
14. Botón de opción de modo (función)
15. Botón del temporizador
16. Interruptor “ON/OFF”
(Conectar/Desconectar)
17. Visor electrónico

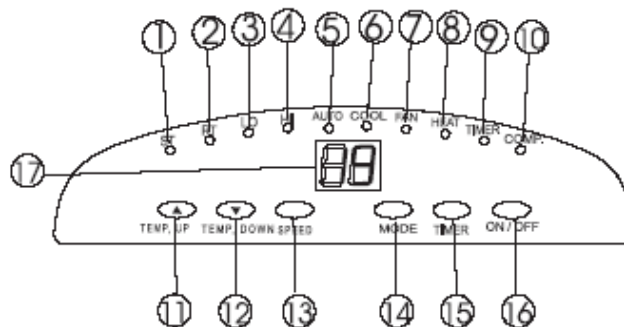

FIG.18

Conectar y desconectar (“ON/OFF”)

Pulse el botón “ON/OFF” y el aparato comienza a funcionar de forma automática. Si la temperatura ambiente fuera:

- > superior a 23° C, el aparato funcionará en modo de frío.
- > superior a 20° C aunque inferior o igual a 23° C, el aparato funcionará en modo de ventilación.
- > Inferior a 20° C, el aparato funcionará en función de calor (esto se aplica sólo en los modelos TC-N6KRH, TC-N9KRH y TC-N12KRH).

Los indicadores de las respectivas funciones en funcionamiento se encienden al mismo tiempo. **Nota:** El indicador del compresor sólo se enciende cuando está en funcionamiento.

El visor electrónico identifica la temperatura ambiente.

Para desconectar el aparato, pulse el botón “ON/OFF” nuevamente.

ELECTRONIA

Seleccionar la función / modo

Pulse el botón MODE para seleccionar el modo de funcionamiento que se desea: automático, frío, ventilador o calor (la función de calor sólo está disponible en los modelos TC-6000RH, TC-9000RH y TC-12000RH). El indicador correspondiente de la elección que se haya realizado se enciende.

Seleccionar la temperatura

Pulse el botón de aumento o descenso de temperatura para regular la temperatura que desee. El visor electrónico mostrará la temperatura seleccionada según vaya presionando los respectivos botones. De otro modo, mostrará siempre la temperatura ambiente. La temperatura predeterminada de este aparato es de 24° C para frío y 20° C para calor.

Seleccionar la velocidad de ventilación

1. Pulse el botón SPEED (velocidad) para seleccionar la velocidad de ventilación que desee, fuerte o suave. El indicador de ventilación fuerte o ventilación suave, se encenderá al efectuar la selección.
2. Si el aparato se encuentra en modo automático, escogerá automáticamente la velocidad de ventilación según la temperatura ambiente (se encienden los respectivos indicadores) y en esta altura el indicador de velocidad deja de ser válido.

Seleccionar el temporizador (Timer)

1. Pulse el botón del temporizador para seleccionar el tiempo que desee (de 1 a 12 horas y el indicador se encenderá). Cuando termine el tiempo que se programó, el aparato se desconectará de forma automática. El visor indicará las horas que programó en el aparato al pulsar el botón del temporizador. Si no se ha pulsado el botón, el aparato funcionará de forma automática.
2. Si pulsa el botón del temporizador sin activar las demás funciones, puede programar el aparato para iniciar su funcionamiento a una hora específica. Por ejemplo: si pulsa el botón del temporizador para "2", el aparato comenzará a funcionar de forma automática a las 2 horas.
3. Todas las funciones arriba indicadas se pueden activar con el mando a distancia. Este mando a distancia funciona con 2 pilas "AAA".



FIG. 19

ELECTRONIA

Regulación de la dirección del flujo de aire

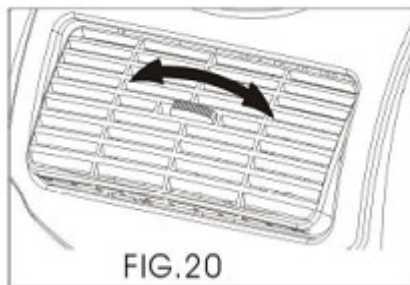

Gire la ruleta de la rejilla de ventilación para regular la dirección del flujo de aire de las rejillas verticales.

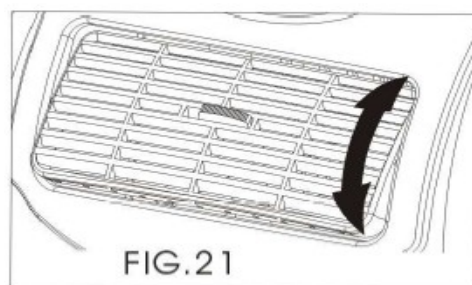

Mueva las rejillas directamente para ajustar la dirección del flujo de aire de las rejillas horizontales.

AVISO

5. Para prolongar la durabilidad del compresor, debe esperar por lo menos 3 minutos después de desconectar el aparato antes de volverlo a conectar.
6. El sistema de refrigeración se desconectará cuando la temperatura ambiente sea inferior a la seleccionada. Sin embargo, la ventilación continua efectuándose al nivel establecido. Si la temperatura ambiente subiera por encima de la temperatura seleccionada, el sistema de refrigeración volverá a funcionar.
7. Por otro lado, el sistema de calefacción se desconectará cuando la temperatura ambiente sea más elevada que la seleccionada aunque la ventilación sigue funcionando. Una vez que descienda la temperatura ambiente, el sistema de calefacción entra nuevamente en funcionamiento.
8. Este aparato está equipado con la función ANTI-FROST (anti-hielo). En el momento de la utilización de la función de calefacción a baja temperatura, la función de calor se detendrá temporalmente para derretir el hielo.

DRENAJE

Durante el proceso de enfriamiento, el agua se extrae de la atmósfera para el depósito del aparato. Cuando el depósito esté lleno:

- En el aparato mecánico, el compresor dejará de funcionar y sólo el ventilador continuará haciendo circular el aire. Se encenderá el indicador de “Depósito lleno” (FULL WATER) para avisar.
- En el aparato electrónico, el compresor y el motor dejarán de funcionar. Se encenderá el indicador de “compresor” (COMP.) para avisar.

Para volver a poner en funcionamiento el aparato en la función de enfriar, debe retirar el agua del depósito del aparato de la siguiente forma:

ELECTRONIA

1. Desconecte el aparato y evite moverlo cuando el depósito de agua esté lleno.
2. Coloque el tablero de recogida de agua debajo de la salida de drenaje.
3. Retire el tubo de caucho y la tapa de salida del drenaje y deje salir el agua.
4. Cuando el tablero se encuentre casi lleno, coloque de nuevo el tubo de caucho y vacíe el tablero.
5. Repita el proceso hasta que haya retirado todo el agua del aparato.
6. Coloque nuevamente el tubo de caucho y apriete bien la tapa exterior.
7. Conecte nuevamente el aparato – el indicador del compresor (COMP.) no debe parpadear.

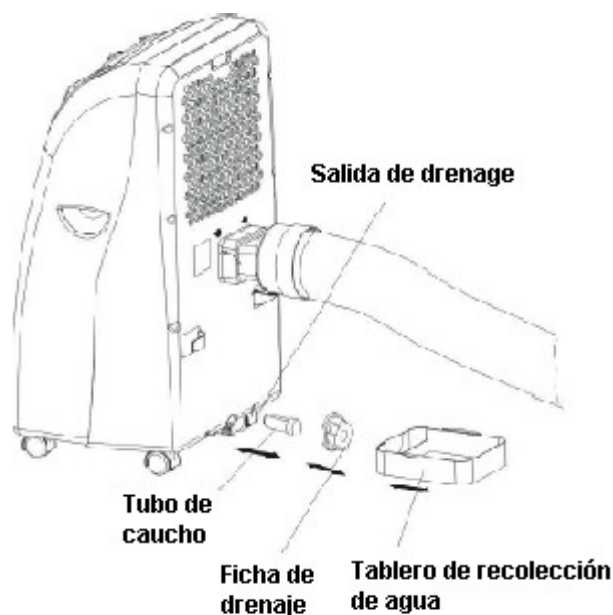

FIG. 22

Si pretende utilizar el aparato sin vaciar el depósito de agua siga las siguientes instrucciones:

- ◆ Retire el tubo de caucho y la tapa de salida de drenaje para su uso futuro.
- ◆ Conecte el tubo de drenaje que se adjunta con el aparato en el orificio de drenaje y el agua se drenará de forma automática.
- ◆ El tubo de drenaje se puede aumentar en cuanto a su longitud empleando un extensor y un dispositivo de conexión adecuado.



FIG.23

Notas Importantes:

1. El punto de vaciado debe quedarse al mismo nivel o por debajo del nivel de salida de drenaje del aparato.
2. El indicador "**full water**" (*depósito lleno*) no funciona en este modo de drenaje.
3. Si pretende aumentar la longitud del tubo de drenaje del aparato, puede conectarlo a otro tubo (OD: 18 mm).

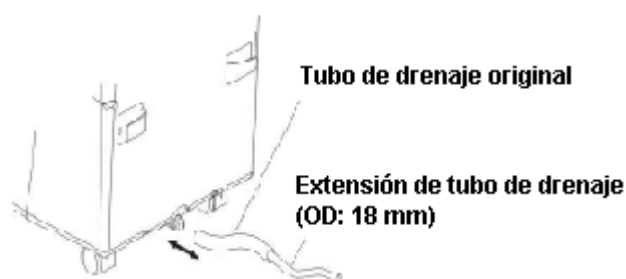

FIG. 24

ELECTRONIA

CUIDADOS A TENER EN CUENTA EN LA FUNCIÓN DE CALEFACCIÓN /CALOR

En el momento en el que utilice la función de calefacción o calor, compruebe lo siguiente:

1. Instale correctamente la manguera de forma que extraiga el aire frío hacia el exterior (consulte el capítulo referente al método de instalación).
2. Fije el drenaje para que éste sea continuo (drenaje del agua por el tubo de drenaje).
3. La variación de temperatura en la función de calor es de 5° a 27° C (en la función de frío es de 18° a 32° C). Para temperaturas diferentes a las mencionadas el aparato puede no funcionar correctamente.

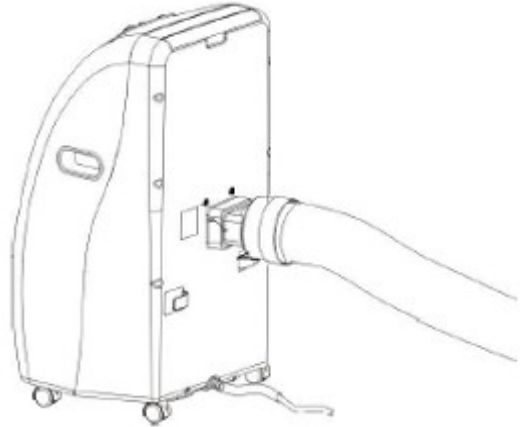

FIG. 25

MANTENIMIENTO

Retire siempre el enchufe de la toma antes de efectuar cualquier tipo de limpieza al aparato. Para maximizar la eficacia del aparato de aire acondicionado, debe limpiarlo regularmente.

Limpieza del exterior

Utilice un paño suave y húmedo para limpiar la superficie exterior del aparato.

No utilice detergentes abrasivos, gasolina, toallitas con productos químicos u otros tipos de sustancias químicas. Estos productos pueden dañar la superficie del aparato.

Limpieza del filtro

Utilice el aspirador o sacuda el filtro levemente para retirar las partículas de polvo y suciedad que estuvieran en el filtro. Después, límpielo con agua corriente (nunca a una temperatura superior a 40° C). Seque perfectamente el filtro antes de volver a colocarlo

¡Atención! Nunca conecte el aparato sin los filtros.

ELECTRONIA

Guardar el aparato

- ◆ Retire el agua existente en el depósito y ponga a funcionar el aparato durante varias horas en modo de ventilación para secar bien el interior.
- ◆ Limpie y cambie el filtro.
- ◆ Retire el enchufe de la toma y acondicione el cable de alimentación según la figura del anexo.
- ◆ Es aconsejable que coloque el aparato en su embalaje de origen cuando esté guardado.

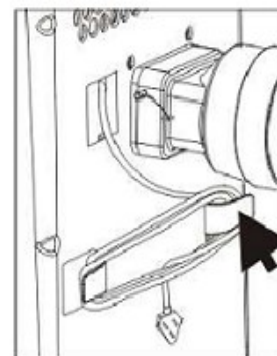

FIG. 26

RESOLUCIÓN DE PROBLEMAS

- | | |
|---------------------------------|---|
| El aparato no funciona | <ul style="list-style-type: none">• ¿El enchufe del aparato está debidamente colocado en su toma?• ¿Existe algún fallo de alimentación?• ¿Está conectado el indicador "Full Water" (<i>Depósito lleno</i>)?• ¿Está la temperatura ambiente por debajo de la temperatura seleccionada?• ¿Se encuentra el aparato en contacto con la luz directa del sol? (Por favor eche las cortinas o persianas). |
| El aparato parece estar lento | <ul style="list-style-type: none">• ¿Hay muchas ventanas o puertas abiertas?• ¿Hay muchas personas en la habitación?• ¿Hay algo en la habitación que produzca calor?• ¿Está limpio el filtro? |
| El aparato parece no funcionar | <ul style="list-style-type: none">• ¿Están obstruidas las entradas y salidas de aire?• ¿Está la temperatura ambiente por debajo de la temperatura seleccionada? |
| El aparato hace demasiado ruido | <ul style="list-style-type: none">• ¿Está el aparato desnivelado de forma que vibra durante el funcionamiento?• ¿Está el aparato en una superficie desnivelada? |
| El compresor no funciona | <ul style="list-style-type: none">• En este caso, es posible que esté activada la función de protección frente al sobrecalentamiento del compresor. Espere unos segundos a que disminuya la temperatura. |

Nunca intente reparar el aparato por sí mismo.

INSTRUCCIONES DE RECICLAJE



Este producto no debe destruirse junto con los desperdicios domésticos.

Por favor, reciclelo en los lugares apropiados.

Póngase en contacto con las autoridades locales, para solicitar instrucciones sobre el reciclaje del electrodoméstico.

ELECTRONIA

Certificado de Garantía

MarcaTipo de Aparato.....
Modelo.....N.º de Serie.....N.º de Talón.....
Comprador.....
Dirección.....Localidad.....
Código Postal - Teléfono -.....

IMPORTANTE

Esta garantía únicamente tendrá validez si aparece suscrita, rellena con sus datos y sellada si va acompañada por la factura original (o el resguardo) de compra, siendo imprescindible la presentación de ambas al Servicio de Asistencia Técnica autorizado para que éste pueda efectuar la reparación del mismo.

FIRMA, SELLO DEL DISTRIBUIDOR

RIESGOS CUBIERTOS

Este aparato presenta una garantía frente a cualquier defecto de funcionamiento, desde el momento en que se destina a su uso doméstico, procediendo a su reparación dentro del plazo de garantía de 24 meses y únicamente por la red de Servicios Técnicos Autorizados.

CONDICIONES DE LA GARANTÍA

Se consideran defectos de fabricación las deficiencias que se comprueben dentro del plazo de garantía en cualquier componente o montaje irregular del mismo, siempre y cuando estos hechos no se deban a la utilización incorrecta del aparato, a una instalación eléctrica deficiente, a consecuencias del transporte, a malos tratos, a una desconexión de la red de alimentación a un resaca de las pilas, o a reparaciones realizadas por entidades no autorizadas por "Radio Popular, S.A.", etc.

La reparación de cualquier defecto de fabricación será gratuita y la realizarán los Servicios Técnicos debidamente autorizados por "Radio Popular, S.A." y, se limitará a la reparación o sustitución de las piezas que reconozcamos como defectuosas, con la condición de que éstas nos serán devueltas.